

GEBRAUCHSANLEITUNG

WIEGE & OVALE WIEGE



moonboon
designed for better sleep

INHALT

3	Warnungen	11	Aufbau für Wiege
4	Wichtige Informationen	12	Höhe
6	Inhalt des Sets - Wiege	13	Position des Babys
7	Inhalt des Sets - Ovale Wiege	13	Pflegehinweise
8	Montage-Optionen	13	Aufbewahrung
9	Übersicht - cradle		
10	Übersicht - oval cradle		

WICHTIG! LIES SORGFÄLTIG DURCH UND BEWAHRE SIE FÜR DEN SPÄTEREN GEBRAUCH AUF.

⚠️ WARNUNGEN

- Benutze dieses Produkt erst, nachdem du die Gebrauchsanleitung gelesen hast.
- Sobald das Kind in der Lage ist, aus eigener Kraft zu sitzen oder zu knien oder aus der Wiege zu klettern, solltest du die Wiege nicht mehr benutzen.
- Die Verwendung zusätzlicher Gegenstände, die nicht für die Wiege bestimmt sind, kann zu Ersticken gefahr führen.
- Benutze die Wiege nicht in der Nähe anderer Gegenstände, die eine Ersticken gefahr darstellen könnten, wie z. B. Schnüre, Kordeln, Vorhänge oder Ähnliches.
- Lege immer nur eine Matratze in die Wiege.
- Verwende nur die mitgelieferte Matratze und keine zusätzliche Matratze. Es besteht Ersticken gefahr.

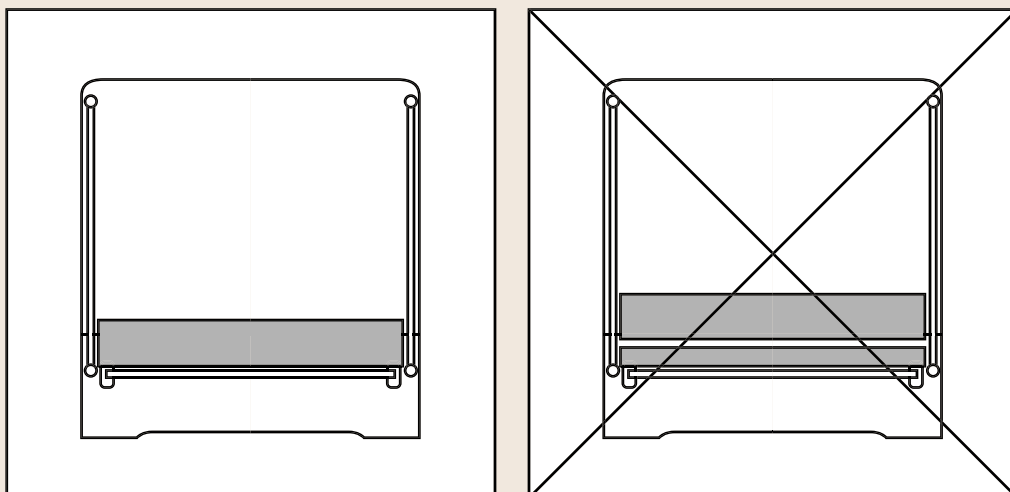

IMPORTANT INFORMATION

- Wenn du die Wiege mit dem Gestell benutzt, achte darauf, dass das Gestell auf einem waagerechten Boden steht.
- Kleinkinder dürfen nicht unbeaufsichtigt in der Nähe der Wiege spielen.
- Stelle sicher, dass die Wiege richtig montiert ist und alle Teile gemäß der Aufbauanleitung sicher fixiert sind, wenn dein Kind unbeaufsichtigt bleibt.
- Achte darauf, dass alle Montageteile korrekt angebracht und festgezogen sind, und stelle sicher, dass keine Teile lose sind. Dein Kind könnte Körperteile oder Kleidungsstücke (z. B. Schnüre, Halsketten, Bänder für Schnuller usw.) einklemmen, was eine Erstickungsgefahr darstellen würde.
- Eine Matratze ist im Lieferumfang der Wiege enthalten. Aus Sicherheits- und Kompatibilitätsgründen darf diese nur durch eine Moonboon-Matratze gleicher Größe und Form ersetzt werden.
- Die maximale Dicke der Schaumstoffmatratze beträgt 40 mm (1,5 Zoll). Eine sichtbare Markierung in der Wiege zeigt die maximale zulässige Dicke an.
- Bitte beachte die Brandgefahr durch Zigaretten, offene Flammen und andere starke Wärmequellen wie Elektro-, Infrarot- oder Gasheizungen in der Nähe der Wiege.
- Die Wiege muss immer in horizontaler Position verwendet werden. Stelle sicher, dass die Basis nicht kippt oder sich neigt, um Instabilität zu vermeiden.
- Benutze das Produkt **NICHT**, wenn Teile fehlen oder wenn es beschädigt oder defekt ist. Wende dich an Moonboon, um neue Originalteile zu erhalten. Ersetze **NIEMALS** Originalteile durch andere Teile.
- Die Wiege darf niemals als Spielzeug, Schaukel oder Ähnliches verwendet werden. Es ist besonders wichtig, dass die Wiege nicht als Schaukel oder Spielzeug benutzt wird, während dein Baby darin liegt.

Fortsetzung auf der nächsten Seite...

- Hängende Wiegen können für andere Kinder Risiken darstellen.
- Andere Kinder könnten zusätzliche Gefahren verursachen (z. B. durch übermäßiges Schaukeln der Wiege).
- Achte darauf, die hängende Wiege auf einer ebenen Fläche aufzustellen, um Instabilität zu vermeiden.
- Platziere die Wiege so, dass kein Risiko durch Schaukelbewegungen entsteht (z. B. keine Gefahr, dass dein Kind den Wiegen-Rahmen trifft oder die Wiege auf andere Möbel stößt).
- Wir empfehlen, dass du dich immer in der Nähe der Wiege aufhältst, wenn dein Baby darin liegt.
- Verwende immer die mit der Wiege gelieferten Kunststoffteile. Alle Metall-zu-Metall-Verbindungen müssen mit den Kunststoffteilen abgedeckt werden.
- Achte darauf, dass die Wiege niemals den Boden berührt, wenn sie in Betrieb ist. Siehe dazu auch das Kapitel **HÖHE**.
- Wenn dein Baby in der Wiege liegt, darf es nicht gepuckt oder mit einer Decke eingewickelt werden.

INHALT DES SETS - WIEGE

- A 1x Gestepter Wiegenbezug mit Harlekinmuster
- B 1x Rahmen aus Edelstahl
- C 1x Matratze aus Bio-Baumwolle und Bio-Kapok
- D 1x Verstellbare Wiegengurte
- E 1x Bodenplatte aus Masonit mit einem gewebten Bezug
- F 1x Stützrahme
- G 1x Feder für Wiege und Zwilling-Federwiege mit Sicherheitsschlaufe
- H 1x Federbezug

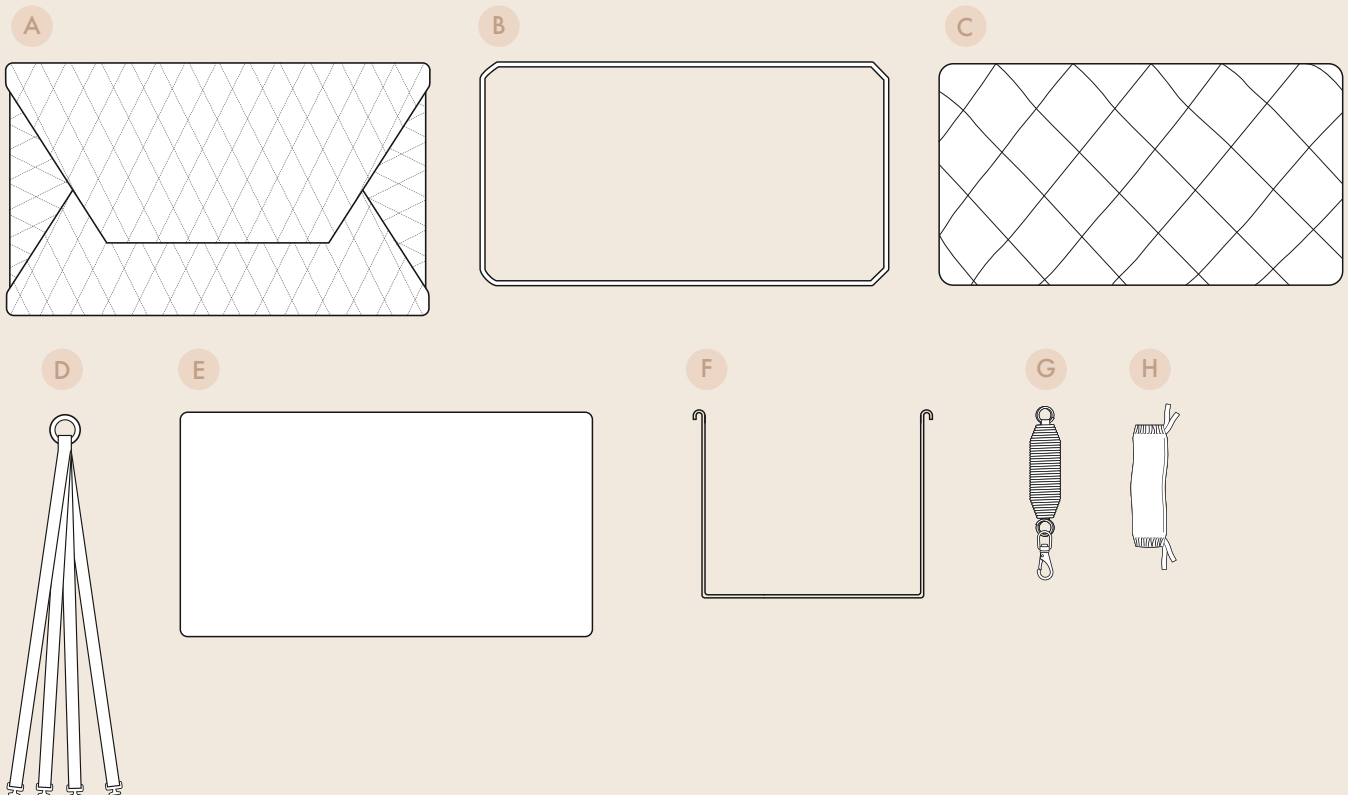

INHALT DES SETS - OVALE WIEGE

- A 1x Gestepter Wiegenbezug mit Harlekinmuster
- B 1x Rahmen aus Edelstahl
- C 1x Matratze aus Bio-Baumwolle und Bio-Kapok
- D 1x Verstellbare Wiegengurte
- E 1x Bodenplatte aus Masonit mit einem gewebten Bezug
- F 1x Stützrahme
- G 1x Feder für Wiege und Zwilling-Federwiege mit Sicherheitsschlaufe
- H 1x Federbezug

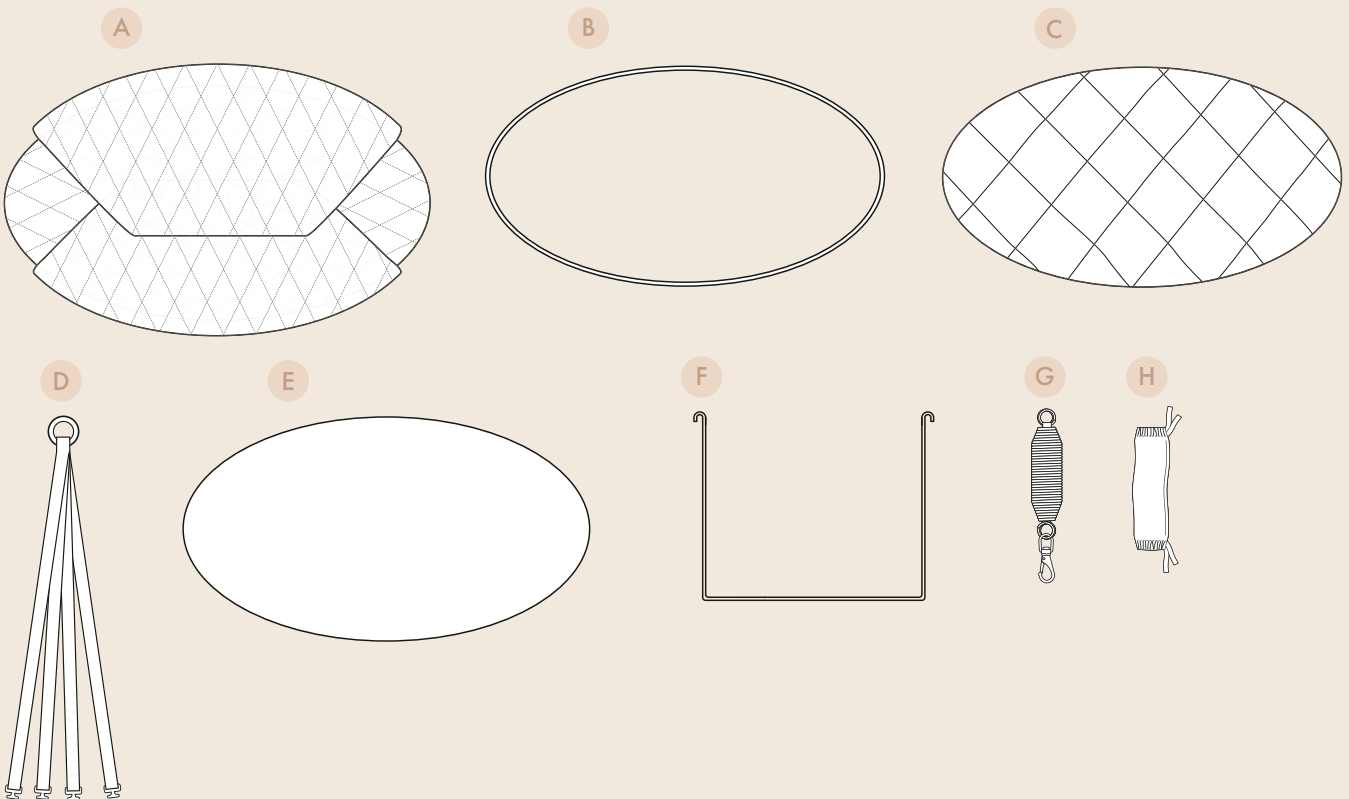

MONTAGE-OPTIONEN

Die Wiege kann entweder am Gestell 2.0, an der Deckenhalterung oder an der Türklammer von Moonboon aufgehängt werden. Siehe auch den Abschnitt **HÖHE**.

GESTELL

Verwende nur das Gestell 2.0 von Moonboon, das auf das Aufhängen der Wiege ausgelegt ist und speziell dafür entwickelt wurde. Vergewissere dich, dass das Gestell sicher auf dem Boden steht und der Fußboden eben ist.

Lies die Gebrauchsanleitung für das Gestell 2.0 sorgfältig durch.

TÜRKLAMMER

Mit einer Türklammer kannst du die Wiege in einem Türrahmen aufhängen. Wie empfohlen die Türklammer von Moonboon mit einer Tragfähigkeit von bis zu 20 kg.

- Der Türrahmen, an dem du die Türklammer befestigst, darf nicht breiter als 25 cm sein.
- Die Türklammer muss auf beiden Seiten des Türrahmens sicher befestigt werden.
- Es dürfen keine elektrischen Kabel über den Türrahmen verlegt sein.

Lies die Gebrauchsanleitung für die Türklammer sorgfältig durch.

DECKENHALTERUNG

Wenn du die Wiege an einem Haken an der Decke aufhängen möchtest, empfehlen wir die Verwendung der Moonboon Deckenhalterung, die einen rostfreien Deckenhaken und ein Befestigungsband aus Baumwolle und Nylon enthält. Wenn du einen anderen Haken verwendest, musst du sicherstellen, dass der Haken stabil genug ist, um das Gewicht der Wiege und des Kindes zu tragen.

Wenn du eine geeignete Stelle für die Wiege gefunden hast, musst du die Beschaffenheit der Decke prüfen, damit du den richtigen Dübel und Haken verwenden und die Wiege sicher montieren kannst.

Wenn du dir unsicher bist, lass dich am besten von einem Mitarbeiter im örtlichen Baumarkt beraten.

Bitte beachte

Du darfst die Wiege niemals vor und zurück oder hin und her schieben oder als Schaukel benutzen.

Bitte beachte

Stelle die Beine so weit wie möglich auseinander, um ein optimales Gleichgewicht und Platz für die Wiege zu erreichen. Stelle die Beine nicht weiter auseinander als 130 cm.

Bitte beachte

Wir empfehlen die Verwendung der Deckenhalterung von Moonboon, die speziell für die Befestigung an Decken entwickelt wurde. Wenn du die Wiege an einem Haken oder Ähnlichem aufhängst, ist es wichtig, dass dieser aus unbeschichtetem Edelstahl bestehen.

ÜBERSICHT - WIEGE

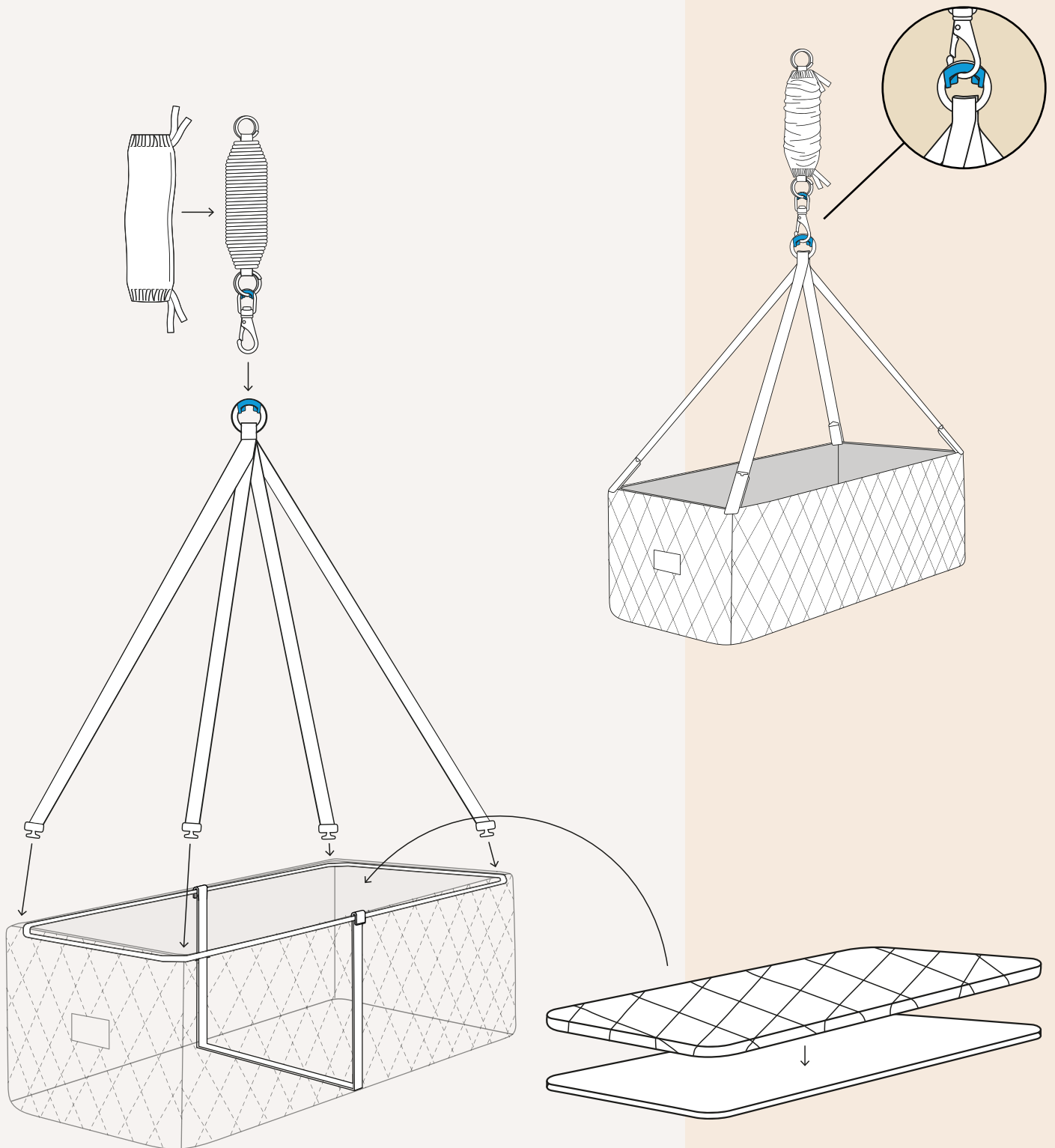

ÜBERSICHT - OVALE WIEGE

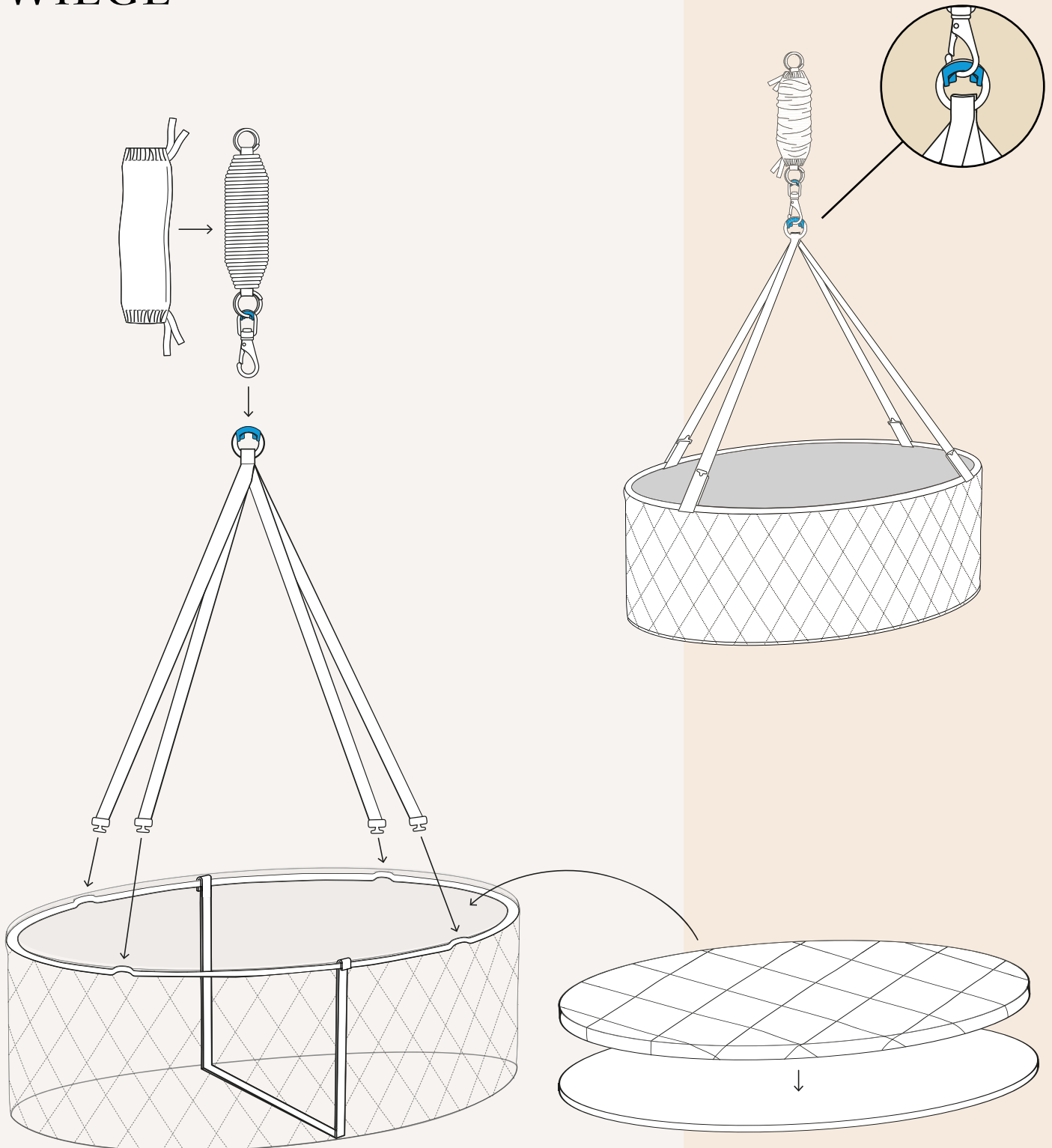

AUFBAU FÜR WIEGE

1 VORBEREITUNG DER MONTAGE/AUFHÄNGUNG

Richte die gewünschte Befestigungsmethode ein: Gestell, Türklammer oder Deckenhalterung.

Wenn du einen Wiegen-Motor verwendest, installiere diesen zuerst (siehe Gebrauchsanweisung).

2 ANBRINGEN DER SPRUNGFEDERABDECKUNG

Schiebe die Abdeckung über die Sprungfeder und binde sie an beiden Enden fest. Dehne die Feder manuell, um die Abdeckung gleichmäßig zu verteilen.

3 ZUSAMMENBAU DES WIEGEN-RAHMENS

Öffne den Reißverschluss des Wiegenbezugs und löse das Klettband. Setze den Stahlrahmen in die Wiege ein, sodass er mit den vier Befestigungslöchern in den Ecken des Bezugs übereinstimmt.

Fädle die verstellbaren Gurte durch die Befestigungslöcher und um den Stahlrahmen. Befestige jeden Gurt, indem du den Schnallenanker im unteren Knopfloch sicherst.

4 AUFHÄNGEN DER WIEGE

Wenn du einen Wiegen-Motor verwendest, befestige die Unterseite der Sprungfeder an der Wiege und die Oberseite am Motor. Andernfalls befestige die Unterseite der Sprungfeder an der Wiege und die Oberseite an deiner gewählten Befestigungsmethode (z. B. Türklammer oder Deckenhalterung).

Hänge die Feder so auf, dass der Drehhaken nach unten zeigt.

5 EINBAU DES STÜTZRAHMENS

Setze den Stützrahmen in die Wiege ein und hake beide Enden am Stahlrahmen ein. Schließe den Reißverschluss und das Klettband der Wiege.

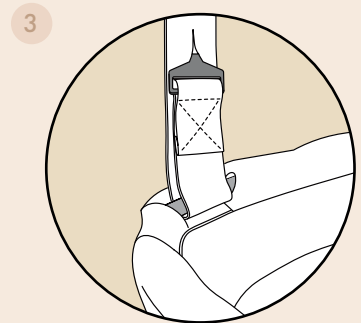
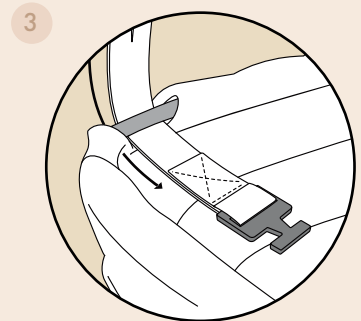

Fortsetzung auf der nächsten Seite...

6 HINZUFÜGEN DER BODENPLATTE UND MATRATZE

Platziere die Holz-Bodenplatte unten in der Wiege und stelle sicher, dass sie waagrecht liegt. Lege die Schaumstoffmatratze oben darauf.

7 HÖHENANPASSUNG

Verwende die unteren Gurtlöcher für die erste Einstellung.

Passe die Länge und die oberen Löcher an, um die Wiege waagrecht zu halten. Teste verschiedene Höhen, um die optimale Position zu finden.

Weitere Details findest du im Abschnitt **HÖHE**.

HÖHE

Es ist wichtig, dass die Wiege während des Betriebs nicht den Boden berührt. Bevor du die Wiege benutzt, solltest du deshalb mit zwei Tests sicherstellen, dass die Wiege den Boden nicht berührt.

ERSTER TEST – LEERE WIEGE

Hänge die Wiege wie vorgeschrieben auf und ziehe die Feder von Hand so weit wie möglich auseinander. Das heißt, du ziehst an der Feder, bis du spürst, dass die Sicherheitsschlaufe (das Nylonband im Inneren der Feder) eine weitere Ausdehnung verhindert.

Wenn die Feder vollständig ausgezogen ist, muss zwischen der Unterseite der Wiege und dem Fußboden immer noch ein gewisser Abstand bestehen.

ZWEITER TEST – MIT DEM KIND IN DER WIEGE

Lege das Kind in die Wiege und wiederhole den Test: Dehne die Feder, bis du spürst, dass die Sicherheitsschlaufe sie daran hindert, sich weiter zu dehnen.

Bitte beachte

Für Wiegen-Motor-Nutzer:
befestige das Motorkabel an einem Gurt deiner Wahl.

Bitte beachte

Da dein Kind im Laufe der Zeit wächst und schwerer wird, musst du diesen Test regelmäßig gemäß obiger Anleitung durchführen. So stellst du sicher, dass die Wiege nie den Boden berührt.

POSITION DES BABYS

Lege das Baby in die Mitte der Wiege.

Die Füße des Babys müssen zum Moonboon-Logo zeigen.

Wenn du das Gefühl hast, dass die Wiege zum Kopf oder zu den Füßen hin geneigt ist, kannst du die Wiege nachjustieren, indem du die Gurte in einem anderen Knopfloch befestigst.

PFLEGEHINWEISE

Die Bezüge für die Wiege, die Schaumstoffmatratze und die Holz-Bodenplatte können gewaschen werden.

Beachte die Pflegeetiketten für alle drei Bezüge.

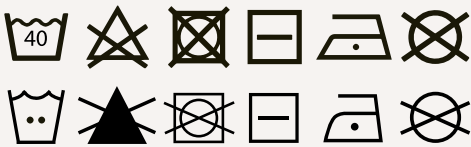

AUFBEWAHRUNG

Wenn das Produkt nicht genutzt wird, sollte es an einem trockenen Ort bei Raumtemperatur aufbewahrt werden.

Bitte beachte

Beim Waschen können die Bezüge leicht schrumpfen. Dehne sie im nassen Zustand zurück in ihre ursprüngliche Form und Größe. Bügel die Bezüge, solange sie noch feucht sind, um Falten zu entfernen.





Aktualisiert 12.2024

Produziert von Moonboon International ApS
Lindgreens Allé 9, 1 tv, 2300 Copenhagen Denmark

hello@moonboon.com
www.moonboon.com
+45 89877575

UK: Unit 142091, PO Box 7169
Poole, BH15 9EL, United Kingdom

 moonboon.dk  moonboon_official  moonboon.dk